

POSTÝLKA DREAMS II

Návod k použití

Děkujeme, že jste si zakoupili cestovní postýlku Dreams II.
Před použitím postýlky si pozorně přečtěte tento návod k použití.

- lehká skládací postýlka
- hliníkový rám
- vhodná pro novorozence
- snadná manipulace
- maximální zatížení: 13kg nebo výška dítěte max 85cm



VAROVÁNÍ!

Před použitím si pozorně přečtěte tyto pokyny a uschovejte je pro budoucí použití.

DŮLEŽITÉ

PŘED POUŽITÍM POSTÝLKY SI DŮKLADNĚ PŘEČTĚTE TYTO POKYNY A POSTUPUJTE PODLE NICH.

Nepoužívejte jinou matraci, než matraci dodanou výrobcem.

Nesprávná matrace může způsobit smrt dítěte.

Používejte pouze příslušenství, které doporučuje výrobce.

Ujistěte se, že horní rám a celá základna jsou zcela zajištěny.

Přestaňte používat tuto postýlku, jsou-li některé její části rozbité, roztrhané nebo chybějící.

UCHOVÁVEJTE TYTO POKYNY NA BEZPEČNÉM MÍSTĚ PRO BUDOUCÍ POUŽITÍ.

POKYNY PRO MONTÁŽ A POUŽITÍ

BEZPEČNOSTNÍ OPATŘENÍ

PŘED POUŽITÍM SI PŘEČTĚTE TYTO INSTRUKCE A UCHOVEJTE JE PRO BUDOUCÍ POTŘEBU.

NEBUDETE-LI SE ŘÍDIT TĚMITY POKYNY, MŮŽE BÝT OHROŽENO BEZPEČÍ VAŠEHO DÍTĚTE.

VAROVÁNÍ

PŘED POUŽITÍM POSTÝLKY SI DŮKLADNĚ PŘEČTĚTE TYTO INSTRUKCE

- **DŮLEŽITÉ:** Matrace jsou součástí a jsou určeny speciálně pro tuto dětskou postýlku.
- Nepoužívejte jiné matrace než tyto dodávané výrobcem.
- Používejte pouze příslušenství doporučené výrobcem. Nepoužívejte jiné náhradní díly.
- Ujistěte se, že horní rám a základna jsou před použitím zcela zajištěny.
- Přestaňte používat tuto dětskou postýlku, pokud jsou některé části dětské postýlky poškozené, roztrhané nebo chybějící.
- Nedodržení varování a pokynů by mohlo vést k vážnému zranění nebo smrti dítěte. Pokud potřebujete náhradní díly, obraťte se na výrobce nebo distributora.
- Při montáži / demontáži dětské postýlky dbejte, aby děti byly v dostatečné vzdálenosti.
- Nenechávejte nic na skládací dětské postýlce (jako jsou hračky), které poskytují oporu.
- Nepoužívejte dětskou postýlku v blízkosti zdrojů tepla, ohříváčů či otevřených ohňů.
- Udržujte skládací lůžko mimo kabelů a závěsných šňůr.
- Uchovávejte léky a drobné předměty, kterými by se dítě mohlo zadusit, v dostatečné vzdálenosti od dětské postýlky.
- Nepoužívejte skládací dětskou postýlku, pokud má poškozenou textilii nebo polstrování bočních či koncových lišt.

NEBEZPEČÍ PÁDU:

- Abyste zabránili pádům, **NEPOUŽÍVEJTE** postýlku poté, co dítě dosáhne maximální hmotnost 13kg nebo výšky 85cm.
- Postýlka by měla být umístěna na vodorovné podlaze.

VAROVÁNÍ:

- postýlka by měla být zajištěna v pevné poloze, pokud je v ní dítě bez dozoru.
- Umí-li dítě samostatně sedět, pokleknout si nebo se vytahovat, přestaňte postýlku ihned používat.
- Nepoužívejte postýlku bez rámu.

NEBEZPEČÍ UDUŠENÍ - Kojenci se mohou udusit:

- v mezerách mezi extra vložkou nebo matrací
- v měkkých postelích
- Nikdy nenechávejte své dítě bez dozoru.
- Tato postýlka je určena pouze pro jedno dítě najednou.
- Abyste snížili riziko syndromu náhlého úmrtí dětí (SIDS), pediatři doporučují, aby byly děti umístěny při spánku na zádech (není-li jinak doporučeno lékařem).

VAROVÁNÍ:

DOPORUČENÁ VELIKOST MATRACE: délka 1035mm X šířka 590mm X výška max. 40mm

BALENÍ OBSAHUJE

DŮLEŽITÉ!

Před montáží odstraňte všechny součásti z obalu a zkontrolujte je.



OHRÁDKA



PŘENOSNÁ TAŠKA

ROZLOŽENÍ POSTÝLKY

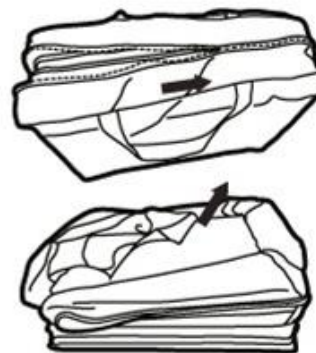

1. Vyjměte postýlku z přenosné tašky.

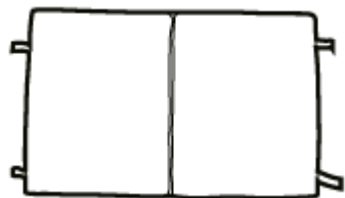

VELKÁ MATRCE PRO OHRÁDKU



2. Vyklopte rám postýlky, dokud neuslyšíte cvaknutí (CLICK). Pečlivě vyklopte všechny 4 nohy, dokud neuslyšíte zacvaknutí.



ZÁVĚSNÉ LŮŽKO

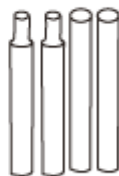

VÝZTUHY ZÁVĚSNĚHO LŮŽKA

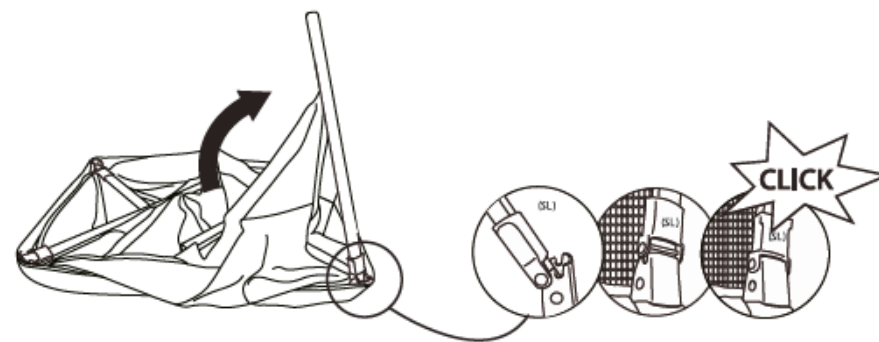

MALÁ MATRACE PRO ZÁVĚSNÉ LŮŽKO

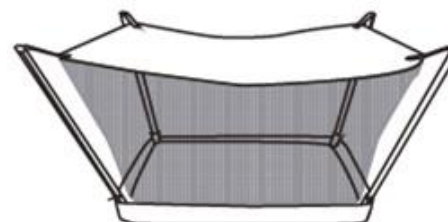

VAROVÁNÍ!

Zkontrolujte, zda jsou nohy správně uzamčeny na svém místě. Zatlačte za každou nohu, abyste zjistili, zda-li se neskládá zpět.

POUŽITÍ POSTÝLKY



3. Otočte postýlku dnem dolu a vložte dovnitř matraci.

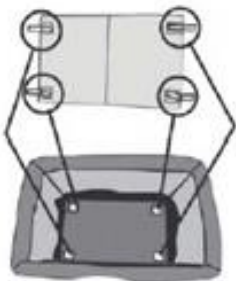

4. Přes otvory ve spodní části (D) protáhněte pásky na suchý zip a pevně je připevněte k suchému zipu (E) na dně postýlky.

UPOZORNĚNÍ!

Před každým použitím postýlky se ujistěte, zda jsou řádně zajištěny všechny uzamykací mechanismy postýlky.

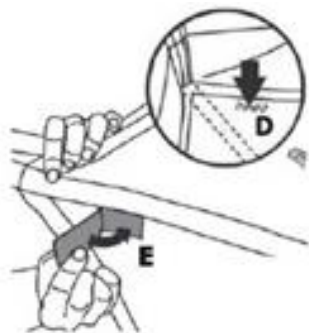

5. Zipový uzávěr

Při zapínání / rozeptání zipu se vždy ujistěte, že je dítě v dostatečné vzdálenosti od zipu, aby nedošlo k jeho zranění.

průlez

POUŽITÍ ZÁVĚSNÉHO DNA

UPOZORNĚNÍ:

(A) K ZABRÁNĚNÍ PÁDU NEBO PŘEVRHnutí NEPOUŽÍVEJTE ZÁVĚSNÉ DNO PRO DÍTĚ, KTERÉ SE JIŽ UMÍ SAMO PŘEVALIT, ZVEDNOUT SE NA RUCI NEBO NA KOLENA, A NEBO JEHO VÁHA PŘESÁHNE 6,8kg.

(B) MÁTE-LI V POSTÝLCE INSTALOVÁNO ZÁVĚSNÉ DNO, NIKDY NEPOKLÁDEJTE DÍTĚ NA DNO POSTÝLKY.

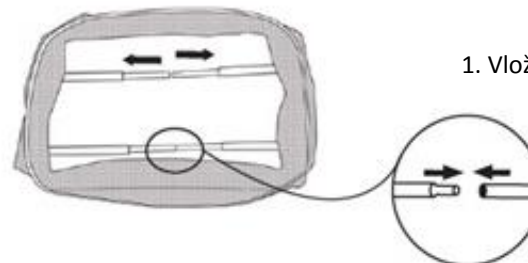

1. Vložte trubky do otvorů a spojte je.

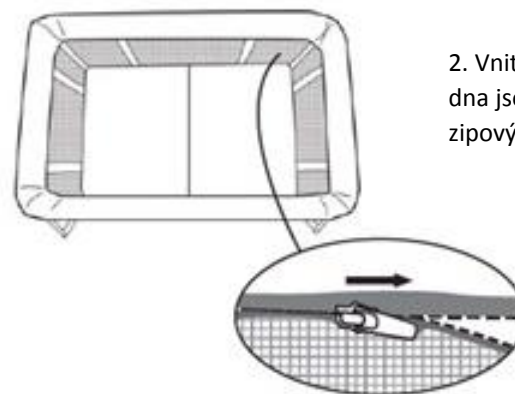

2. Vnitřní strana postýlky a horní část závěsného dna jsou opatřeny zipem. Obě části k sobě zipovým uzávěrem spojte.

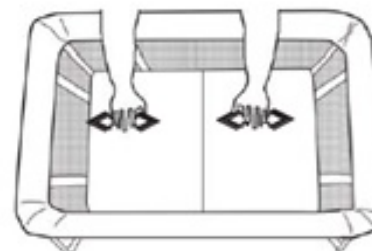

3. Vložte matraci.

Umístěte ruce dovnitř a zatlačte dolů, abyste ověřili, zda je závěsné dno správně nainstalováno.

SLOŽENÍ POSTÝLKY

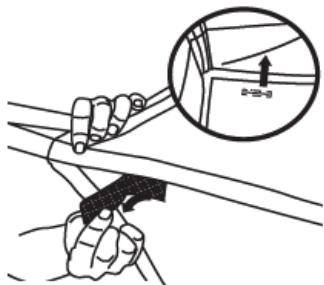

1. Chcete-li z postýlky vyndat matraci, uvolněte suché zipy ve spodní části. Poté matraci vyjměte.

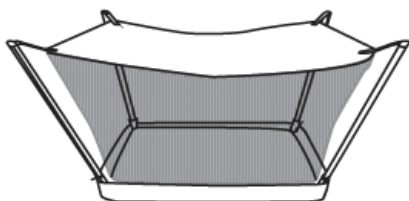

2. Otočte dětskou postýlku a sklopte všechny čtyři nohy (jednu po druhé): zatáhněte za zavírací tlačítko v horní části nohy (v blízkosti rohů) a nohy sklopte směrem dovnitř postýlky.

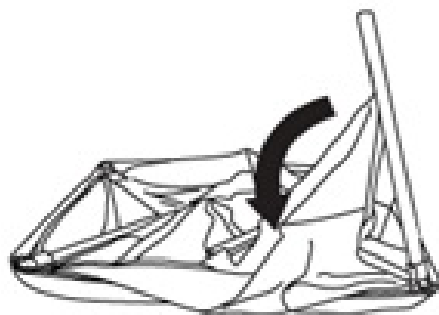
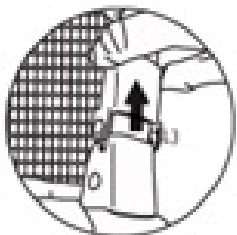

3. Stiskněte boční tlačítka umístěná uprostřed horního rámu a sklopte dětskou postýlku na polovinu.



4. Takto složenou postýlku vložte do přenosné tašky a uzavřete ji zipem.



ÚDRŽBA a ČIŠTĚNÍ

Tento výrobek vyžaduje pravidelnou údržbu, aby byl v dobrém stavu.

Pravidelně kontrolujte všechny součásti výrobku a ujistěte se, že fungují správně. Zjistíte-li na výrobku jakékoliv poškození či chybějící části, kontaktujte poprodejní servis. K výrobku lze použít pouze náhradní díly dodávané výrobcem. Tkaninu dětské postýlky můžete otírat čistým

vlhkým hadříkem spolu s jemným mýdlem nebo ji lze v případě potřeby odstranit a umýt. Kovové nebo plastové části čistíte jemným čisticím prostředkem spolu s teplou vodou. Nikdy nepoužívejte abrazivní čisticí prostředky, přípravky na bázi čpavku, bělidla nebo na jiné čisticí prostředky na bázi alkoholu. Ujistěte se, že je výrobek před použitím nebo skladováním zcela suchý.